



QUESTER!

mein Bester

www.quester.at

Feststellbremse für Palettenhubwagen PH-ZB-BRAKE

DE V1.0a Stand 08-2007

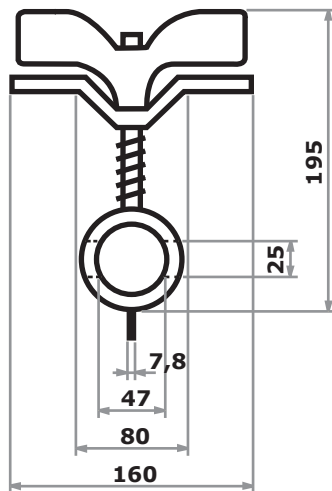

Geeignet für folgende Modellserien:

PH-II Serie	Standard Palettenhubwagen Serie (STD, SHORT, HEAVY)
PH-SR Serie	Querfahrende Palettenhubwagen (SR)
PH-LONG Serie	Palettenhubwagen mit langer Gabel (LONG)
PH-RF Serie	Rostfreie Palettenhubwagen (RF)
PH-SCALE Serie	Palettenhubwagen mit Waage bzw. Waage und Drucker (SCALE)

Technische Daten:

Lastrollenabstand	Minimal Innen 80 mm Maximal Aussen 160 mm
für Lastrollenachse	ø 24,5 mm
Sicherungsplint Lastrollenachse	ø 7,8 mm
für Lastrollenaufnahme	ø 46,5 mm
Abmessungen (L x B x H)	195 x 160 x 50 mm
Netto Gewicht	1,8 kg

Quester Artikelnummer:

Quester Baustoffhandel Ges.m.b.H.

Montageanleitung

Sollten Sie die Feststellbremse nicht schon vormontiert erworben haben, so gehen Sie wie folgt vor:

Benötigtes Werkzeug: Flachzange, Schlitzschraubendreher klein und gross, Hammer, Durchschlag Nr. 6, Gabelschlüssel Nr. 19, Unterlegholz

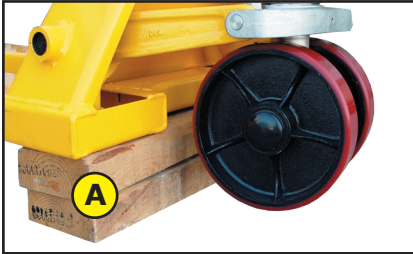

Heben Sie den Palettenhubwagen auf ein Unterlegholz (A).

Beachten Sie dabei, dass die Lasträder keinen Kontakt zum Boden haben.

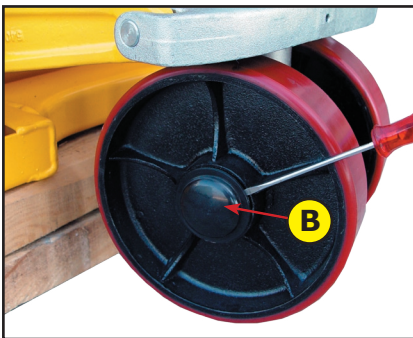

Entfernen Sie mit Hilfe des kleinen Schlitzschraubendrehers die Abdeckkappe (B) auf einer Seite.

Hinweis: Nur auf einer Seite notwendig.



Entfernen Sie den Sicherungsring (C).

Mit Hilfe von grossem Schlitzschraubendreher und Flachzange den Sicherungsring aufbiegen und herunterziehen. Entfernen Sie ebenfalls die Beilagscheibe.

Hinweis: Der Sicherungsring wird beim Zusammenbau wieder benötigt. Notfalls wieder gerade biegen!

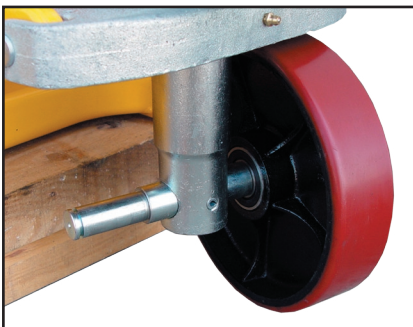

Sie können nun das Lastrad einfach von der Achse herunterziehen.

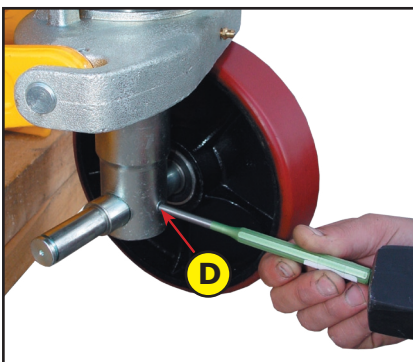

Entfernen Sie den Sicherungsplint (D) unter zu Hilfe nahme des Durchschlags Nr. 6 und einem Hammer.

Montageanleitung

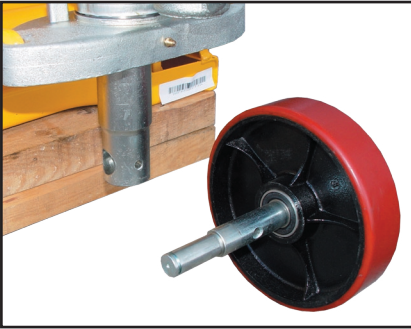

Die Lastachse kann nun herausgezogen werden.

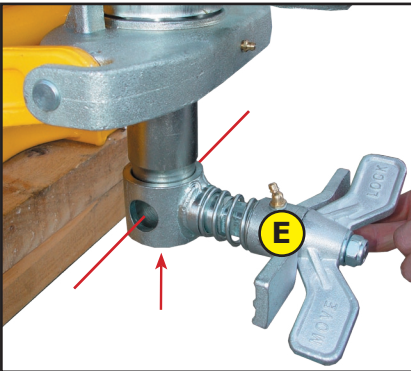

Stecken Sie die Bremse (E) von unten über die Lastrollenaufnahme.

Im Anschluss führen Sie die Lastachse wieder in die Aufnahme ein.

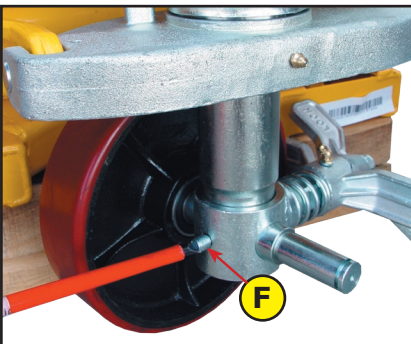

Drehen Sie die Lastachse in der Aufnahme bis die Öffnung für den Sicherungssplint auf gleicher Höhe mit der Öffnung der Bremse zu liegen kommt.

Montieren Sie nun den Sicherungssplint (F), welcher mit der Bremse mitgeliefert wird und ziehen sie diesen Fest.

Hinweis: Der Original Schlagsplint wird nicht mehr benötigt

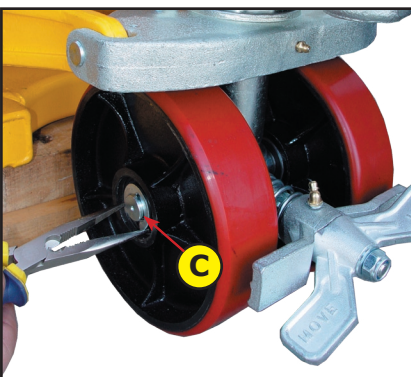

Stecken Sie das abmontierte Lastrad wieder auf die Achse.

Geben Sie die Beilagscheibe auf die Achse und sichern sie das Lastrad mit dem abmontierten Sicherungsring (C).

Den Sicherungsring mit Hilfe der Flachzange wieder zusammendrücken.

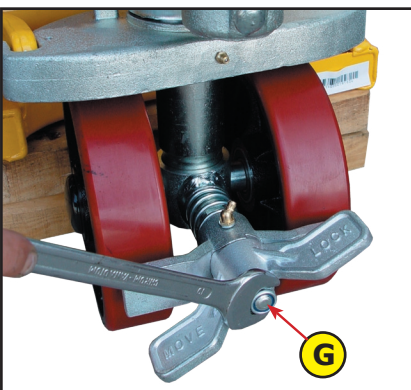

Mit dem Gabelschlüssel Nr. 19 die Bremse auf die Lastrollen einstellen.

Im geöffneten Zustand der Bremse durch drehen der Justageschraube (G) den Abstand zwischen Bremsfläche und Rad auf ca. 4mm reduzieren.

Wenn die Bremse auf Stellung Stop steht, dürfen Sie das Lastrad nicht mehr bewegen können.

Damit ist die Montage abgeschlossen.

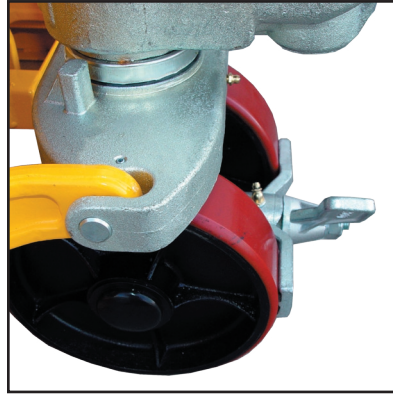
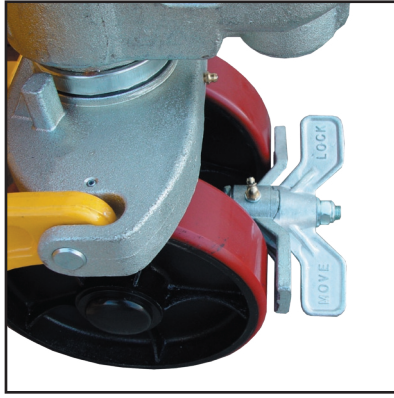

Service und Garantiebedingungen

Es gelten die Gewährleistungsbedingungen gemäss der Allgemeinen Verkaufsbedingungen.

Ausgenommen von jeder Garantie sind alle Verschleissteile.

Die Reparaturen werden über den Händler von dem Sie dieses Produkt bezogen haben abgewickelt.

Die Quester Baustoffhandel GmbH behält sich vor, Schäden die durch unsachgemäße Handhabung entstanden sind, zu verrechnen.

Dazu zählen unter anderem Schäden die durch mechanische Beschädigungen entstanden sind.

Alle Bilder sind Symbolfotos und müssen mit der aktuellen Ausführung nicht übereinstimmen.

Technische Änderungen und Irrtümer sind vorbehalten.

Weitere Hubwagen, Stromerzeuger und Wasserpumpen auf Anfrage erhältlich.



QUESTER!
mein Bester

www.quester.at

Für Fragen und Anregungen wenden Sie sich bitte an Ihre Quester Filiale.